

Varenummer: 20992D32M10

Beskrivelse: E+G Gevind indsats - GN 992-D32-M10

Mål

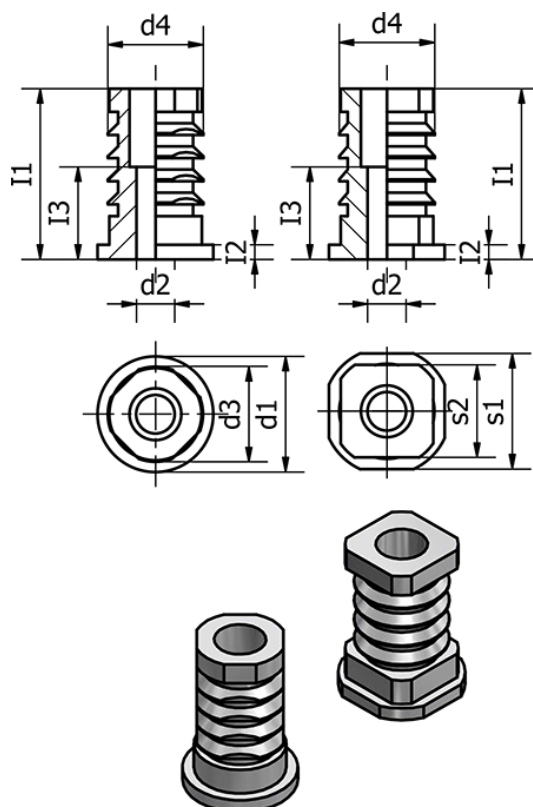

d1 = D32

d2 = 10

d3 = 28

d4 = 28.5

I1 = 33.5

I2 = 2.5

I3 = 18

s1 =

s2 =

Vægt (g) = 50